

Klemsan[®]



**KLEMSAN TRUNKIE
CATÁLOGO DE CANALETAS,
LIBRE DE HALÓGENOS
Y ACCESORIOS**

PC/ABS

BAJA EMISIÓN DE HUMOS LIBRE DE HALÓGENOS

EN45545-2

PULCRITUD EN LOS PANELES

Razones para Escoger Trunkie

- Nuevo** • LSHF Familia de canaletas libre de halógenos y con bajas emisiones de humo.
- Línea de quiebre superior que brinda fácil quiebre de nervaduras.
- Línea de quiebre inferior que brinda fácil separación de la base y la pared de la canaleta.
- Patrón de nervadura especial diseñado para permitir una más adecuada disposición del cableado.
- Las cubiertas para canaletas retienen de forma segura incluso en posición vertical y bajo vibración.
- Trunkie le ayuda a ahorrar tiempo durante el quiebre múltiple de nervaduras sin usar ninguna herramienta.

IEC 60695-2-12

PVC

EN50085-2-3

UL94-V0

1. Libre de Halógenos para la más Alta Seguridad	06
1.1 Por qué Productos libres de halógenos y con baja emisión de humo (LSHF)?	06
1.2 Diferencia entre PVC y PC/ABS	06
1.3 Estándar de la Unión europea EN 45545-2	07
1.4 Propiedades del Material LSHF - Materia Prima PC/ABS	07
2. Canaletas - LSHF (Libre de Halógenos y Baja Emisión de Humo)	08
2.1 LSHF – Cubiertas para canaletas	08
3. Canaletas Klemsan Trunkie de PVC Rígido	09
Nuevo Canaletas de PVC con Orificios Adicionales	09
3.1 Soluciones que facilitan el cableado	09
3.2 Confiable y duradero	09
3.3 Apariencia	09
3.4 Eficiencia y Velocidad	09
4. Gama de Productos – Canaletas de PVC	10
4.1 Canaletas de PVC con Orificios Adicionales - Serie KKD	10
4.2 Canaletas de PVC con Orificios Adicionales (Ranurado Ancho) - Serie KKD	11
4.3 Canaletas de PVC (Ranurado Medio) - Serie KKC	12
4.4 Canaletas de PVC (Ranurado Angosto) - Serie KKC	13
4.5 Canaletas de PVC (Ranurado Ancho) - Serie KKC	14
4.6 Cubiertas para Canaletas	15
4.7 Accesorios de Canaletas	16
4.8 Cortadores de Canaletas	17
4.9 Especificaciones Técnicas	18 - 19

Áreas de Aplicación para Canaletas Libres de Halógenos

Preferidas y aplicadas en áreas públicas, tales como;



Hospitales



Escuelas



Industrias
Ferroviarias



Túneles y Autopistas
Subterráneos



Laboratorios



Centros Comerciales



Cines y
Salas de Teatro



Instalaciones Mineras



Aeropuertos



Hoteles



Rascacielos y
Edificios de varias
plantas



Aviones



Industrias
Marinas

LIBRE DE HALÓGENOS

Canaletas

- Baja Emisión de Humo
- Libre de Halógenos
- Cumplimiento de EN45545-2 para **industria ferroviaria (R22-R23, HL3)**
- **Material: PC-ABS**

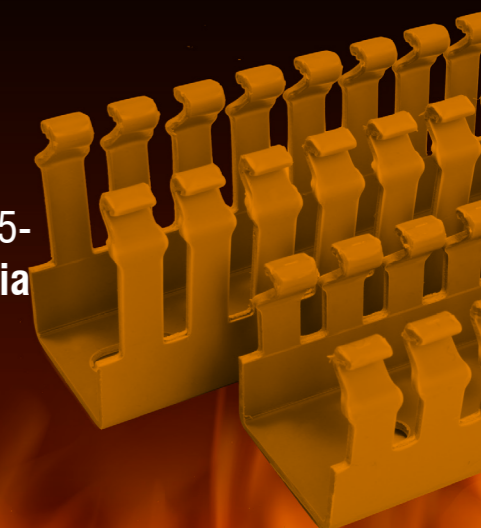

Combustión Lenta,
Auto-extinguible
de acuerdo con **UL94-V0**

Aprobación EN50085-2-3

Color:
Gris Claro: RAL 7035

Rango de temperatura desde
-25 °C hasta +90 °C

1. Libre de Halógenos para La más Alta Seguridad



1.1 Por qué Productos Libres de Halógenos y con baja Emisión de Humo (LSHF)?

Cuando el PVC u otro plástico tradicional hace combustión, emite gases tóxicos & corrosivos como cloruro. Además, estos son solubles en humedad, formando ácidos clorhídricos, los cuales destruyen electrónicos, semiconductores y circuitos eléctricos.

Mientras el humo viaja conteniendo elementos tóxicos, puede **ser fatalmente peligroso para los humanos que no puedan escapar del área**. Los vapores tóxicos no son solo un serio riesgo para la salud, sino que también causan serios daños y problemas a la maquinaria.

1.2 Diferencia entre PVC y PC/ABS

El PVC ha sido usado por largo tiempo como material de aislamiento para cables, con un alto grado de resistencia al fuego. Sin embargo, en caso de incendio este generará un denso humo negro, con gases tóxicos y corrosivos que pueden causar fatalidad y destrucción.

✓ El PC-ABS **supera** las pruebas de bajas emisiones de humo y libre de halógenos.

Cables y alambres libres de halógenos ya son obligatorios en muchas áreas debido a que son más seguros. De la misma manera, canaletas libres de Halógenos son lo más importante dentro de espacios cerrados donde las salidas son limitadas; tales como Transporte Público, Hospitales, Centros Comerciales, etc. ¿Cuál es el beneficio de los cables libres de halógenos si las canaletas contienen material peligroso?

El PVC en combustión genera un **denso** humo negro



1.3 Estándar de la Unión Europea EN 45545-2 Prueba de Fuego para Componentes Ferroviarios

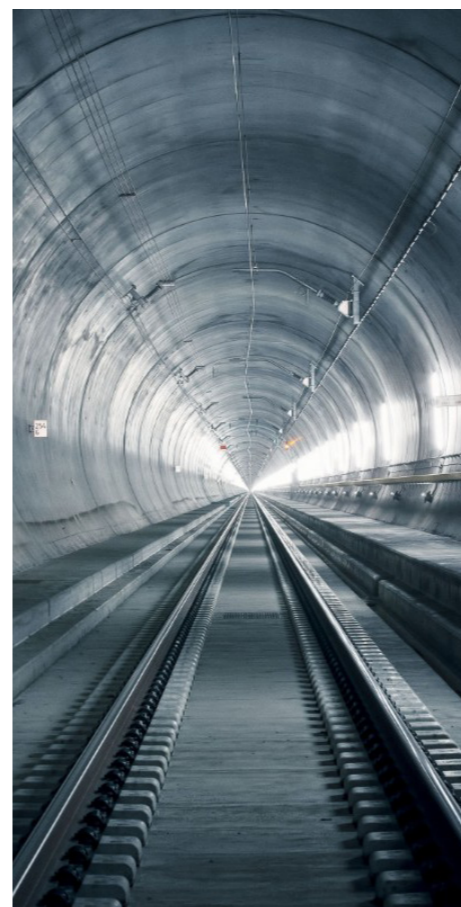

KLEMSAN ofrece una amplia gama de canaletas en materiales que cumplen con las exigencias de toxicidad y generación de humo del **Estándar Ferroviario Europeo EN 45545-2** para clases de seguridad contra incendios **R22 - R23** y niveles de riesgo **HL1 - HL2 - HL3**.

Los vehículos son clasificados como: HL1, HL2 o HL3, dependiendo de su tiempo en los túneles y si contienen vagones-litera. La clasificación HL1 representa el nivel de riesgo más bajo y HL3 representa el más alto. Por favor consultar **EN 45545-2** para más definiciones.



1.4 Propiedades del Material LSHF – Materia PC/ABS



Nuestras canaletas libres de halógenos están elaboradas con una mezcla **PC/ABS** de propósito especial **LSHF**, resistente al fuego y que **NO** contiene **Bromuro**, **SIN Cloruro** y **SIN Flúor**. Mantiene su alta resistencia al impacto y excelentes características usadas para aplicaciones de más alta temperatura. Las anteriores de acuerdo con el **Estándar de la Unión Europea EN 45545-2**. El material LSHF es auto extinguido y tiene un índice de inflamabilidad **UL94 de V-0**. En concordancia con RoHS, ambientalmente seguro y es 20% más ligero que el PVC. Nuestro material LSHF es resistente al fuego y temperaturas anormales. Tiene una estabilidad dimensional probada entre **-25 °C / + 90 °C**. Además, las canaletas libres de halógenos son fabricadas de acuerdo con el estándar **EN 50085-2-3**. Ideal para aplicaciones donde la seguridad pública durante un incendio es prioridad.

2. Canaletas - LSHF

(Libre de Halógeno y Baja Emisión de Humo)

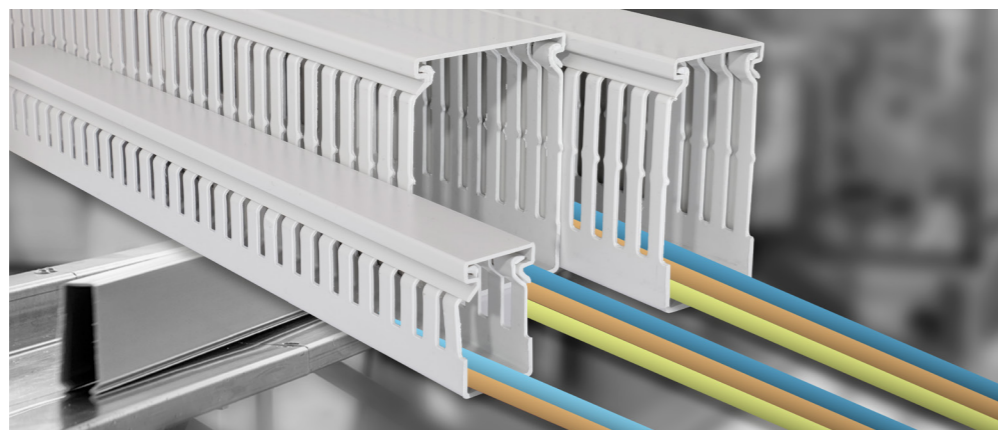
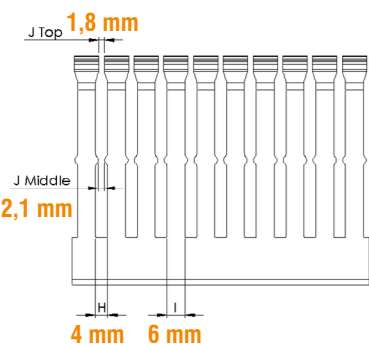

No. de Orden	Producto	Tamaño WxH (mm)	Color	Qty.
540 010	Canaleta KHF 2530	25X30	Gris ●	46x2 m
540 020	Canaleta KHF 2540	25X40	Gris ●	50x2 m
540 030	Canaleta KHF 2560	25X60	Gris ●	30x2 m
540 060	Canaleta KHF 4040	40X40	Gris ●	24x2 m
540 070	Canaleta KHF 4060	40X60	Gris ●	18x2 m
540 080	Canaleta KHF 4080	40X80	Gris ●	20x2 m
540 100	Canaleta KHF 6040	60X40	Gris ●	18x2 m
540 110	Canaleta KHF 6060	60X60	Gris ●	12x2 m
540 120	Canaleta KHF 6080	60X80	Gris ●	12x2 m
540 150	Canaleta KHF 8060	80X60	Gris ●	14x2 m
540 160	Canaleta KHF 8080	80X80	Gris ●	10x2 m

- Excelentes características de seguridad contra incendios.
- Ranuras angostas adecuadas para cables de diámetro pequeño.
- Bordes suaves y sin salientes protegen a los instaladores de detrimento y a los cables de daños.
- Las nervaduras pueden removerse fácilmente gracias a las líneas de quiebre superiores.
- La línea de quiebre inferior de la base permite cortar y remover secciones de la pared lateral sin dejar bordes afilados.
- Las cubiertas retienen de forma segura incluso en posición vertical y bajo vibración.

* Cubiertas para Canaletas están incluidas en el paquete.

2.1 LSHF - Cubiertas de Canaletas

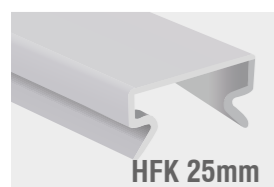

HFK 25mm

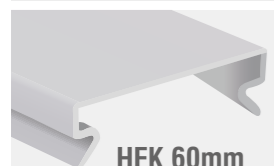

HFK 60mm

No. de Orden	Producto	Tamaño (mm)	Color
540 600	Cubierta de Canaleta HFK 25mm	25	Gris ●
540 610	Cubierta de Canaleta HFK 40mm	40	Gris ●
540 620	Cubierta de Canaleta HFK 60mm	60	Gris ●
540 630	Cubierta de Canaleta HFK 80mm	80	Gris ●



3. Canaletas Klemsan Trunkie de PVC Rígido

Canaletas Klemsan Trunkie, ahora disponibles con **nuevo** diseño!

Gracias a orificios laterales adicionales, ahora puede usar amarras para agrupar sus cables, haciendo de sus proyectos algo más práctico. Puede instalar fácilmente sujetadores en la parte inferior de la canaleta, sin necesidad de tornillos, solo deslizándolos a través del riel. Las líneas de quiebre inferiores y superiores están también disponibles para el fácil desprendimiento de nervaduras, sin rebabas (salientes).



3.1 Soluciones que Facilitan el Cableado

- Ahora la gestión del cableado es mucho más sencilla.
- Puede montar fácilmente sujetacables sin tornillos en el riel inferior de la canaleta, deslízcelos por el carril.

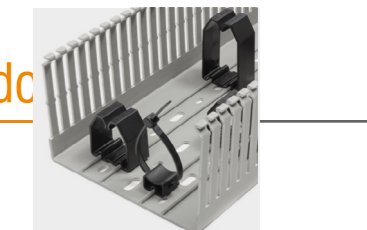

3.2 Duradero y Confiable

- El monte y desmonte de las cubiertas es la operación más difícil cuando la canaleta está totalmente cableada, el diseño de Trunkie acelera su trabajo. Trunkie permite al consumidor usar el máximo espacio dentro de la canaleta y mantiene la rigidez incluso con la máxima carga de cables.

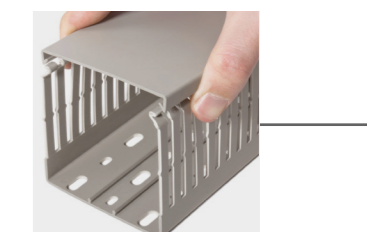

3.3 Apariencia

- El patrón especial de nervadura permite al usuario realizar el agrupamiento de cables de manera más fácil.
- Pueden ser usadas con amarras gracias a los orificios laterales adicionales.

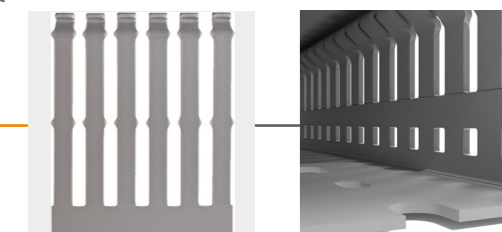

3.4 Velocidad y Eficiencia

- Además, Trunkie le ahorra tiempo durante el quiebre múltiple de nervaduras.
- Sin usar ninguna herramienta,

Simplemente doble la nervadura hasta 60° - 90°
y fácilmente rómpalas dentro del panel.

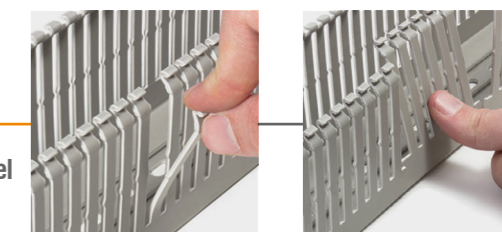

4. Gama de Productos Canaletas de PVC

4.1 Canaletas de PVC con Orificios Adicionales Serie KKD

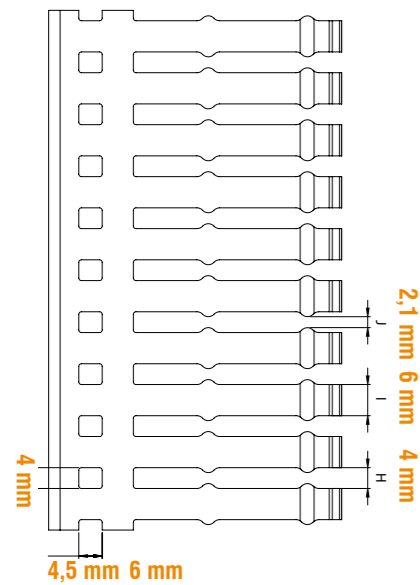

No. de Orden	Producto	Tamaño WxH (mm)	Color	Qty.
555 2530	KKD 2530	25x30	Gris ●	50x2 m
555 2540	KKD 2540	25x40	Gris ●	50x2 m
555 2560	KKD 2560	25x60	Gris ●	30x2 m
555 2580	KKD 2580	25x80	Gris ●	28x2 m
555 2510	KKD 2510	25x100	Gris ●	22x2 m
555 4040	KKD 4040	40x40	Gris ●	26x2 m
555 4060	KKD 4060	40x60	Gris ●	18x2 m
555 4080	KKD 4080	40x80	Gris ●	20x2 m
555 4010	KKD 4010	40x100	Gris ●	14x2 m
555 6040	KKD 6040	60x40	Gris ●	18x2 m
555 6060	KKD 6060	60x60	Gris ●	12x2 m
555 6080	KKD 6080	60x80	Gris ●	12x2 m
555 6010	KKD 6010	60x100	Gris ●	18x2 m
555 8040	KKD 8040	80x40	Gris ●	18x2 m
555 8060	KKD 8060	80x60	Gris ●	14x2 m
555 8080	KKD 8080	80x80	Gris ●	10x2 m
555 8010	KKD 8010	80x100	Gris ●	12x2 m
555 1006	KKD 1006	100x60	Gris ●	10x2 m
555 1008	KKD 1008	100x80	Gris ●	8x2 m
555 1001	KKD 1001	100x100	Gris ●	12x2 m
555 1206	KKD 1206	120x60	Gris ●	8x2 m
555 1208	KKD 1208	120x80	Gris ●	6x2 m
555 1201	KKD 1201	120x100	Gris ●	10x2 m

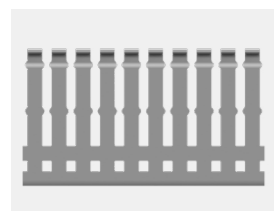

- Pueden ser usadas con amarras gracias a los orificios laterales adicionales.
- Ignífugo, autoextinguible según UL94-V0.
- Línea de quiebre superior para el quiebre de nervaduras.
- Línea de quiebre inferior disponible.
- **Temperatura de Operación:** -5°C a 60°C
- **Longitud Estándar:** 2 metros
- **Opción de Color:** Gris RAL 7030
- Cumple las regulaciones RoHS.
- Cumple los estándares IEC 60695-2-1 y EN 50085-2-3.

* Cubiertas para Canaletas están incluidas en el paquete.



4. Gama de Productos Canaletas de PVC

4.2 Canaletas de PVC con Orificios Adicionales (Ranurado Ancho) Serie KKD

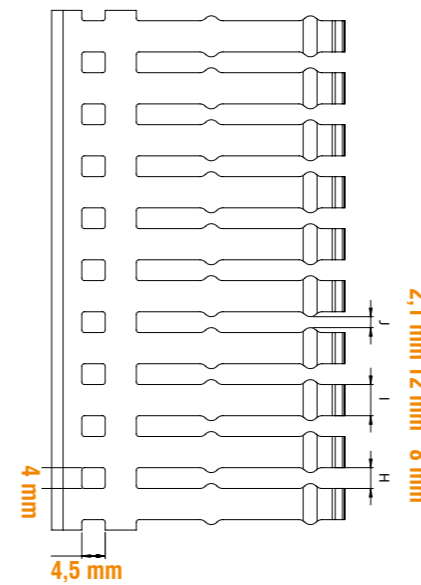

No. de Orden	Producto	Tamaño WxH (mm)	Color	Qty.
555 4060WS	KKD 4060	40x60	Gris ●	50x2 m
555 4080WS	KKD 4080	40x80	Gris ●	50x2 m
555 4010WS	KKD 4010	40x100	Gris ●	30x2 m
555 6060WS	KKD 6060	60x60	Gris ●	28x2 m
555 6080WS	KKD 6080	60x80	Gris ●	22x2 m
555 6010WS	KKD 6010	60x100	Gris ●	26x2 m
555 8060WS	KKD 8060	80x60	Gris ●	18x2 m
555 8080WS	KKD 8080	80x80	Gris ●	20x2 m
555 8010WS	KKD 8010	80x100	Gris ●	14x2 m
555 1006WS	KKD 1006	100x60	Gris ●	18x2 m
555 1008WS	KKD 1008	100x80	Gris ●	12x2 m
555 1001WS	KKD 1001	100x100	Gris ●	12x2 m
555 1206WS	KKD 1206	120x60	Gris ●	18x2 m
555 1208WS	KKD 1208	120x80	Gris ●	18x2 m
555 1201WS	KKD 1201	120x100	Gris ●	14x2 m
555 1501WS	KKD 1501	150x100	Gris ●	10x2 m

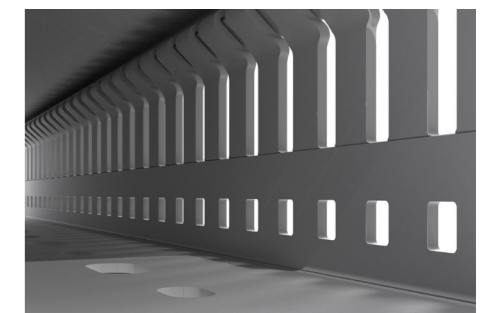
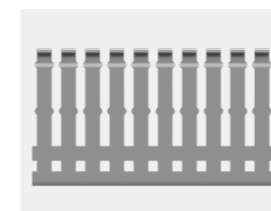

- Pueden ser usadas con amarras gracias a los orificios laterales adicionales.
- Ignífugo, autoextinguible según UL94-V0.
- Línea de quiebre superior para el quiebre de nervaduras.
- Línea de quiebre inferior disponible.
- **Temperatura de Operación:** -5°C a 60°C
- **Longitud Estándar:** 2 metros
- **Opción de Color:** Gris RAL 7030
- Cumple las regulaciones RoHS.
- Cumple los estándares IEC 60695-2-1 y EN 50085-2-3.

* Cubiertas para Canaletas están incluidas en el paquete.



4. Gama de Productos Canaletas de PVC

4.3 Canaletas de PVC (Ranurado Medio) - Serie KKC

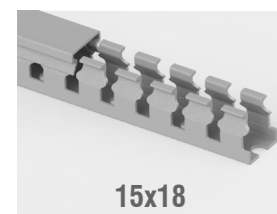
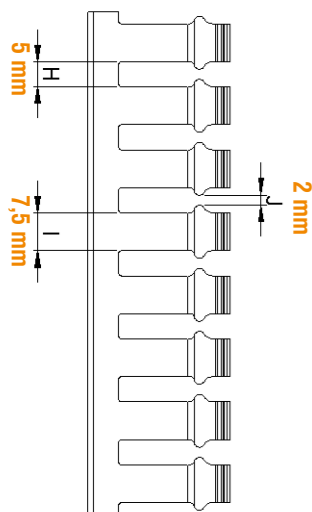

15x18

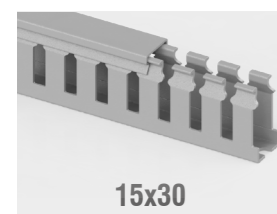

15x30

Autoadhesivo

No. de Orden	Producto	Tamaño WxH (mm)	Color	Qty.
551 060YP	KKC 1518	15x18	Gris ●	122x2 m
551 070YP	KKC 1530	15x30	Gris ●	104x2 m
551 080YP	KKC 1540	15x40	Gris ●	80x2 m
551 090YP	KKC 1560	15x60	Gris ●	42x2 m
551 060	KKC 1518	15x18	Gris ●	126x2 m
551 070	KKC 1530	15x30	Gris ●	106x2 m
551 080	KKC 1540	15x40	Gris ●	80x2 m
551 090	KKC 1560	15x60	Gris ●	42x2 m

- Ignífugo, autoextinguible según UL94-V0.
 - Sin línea de quiebre inferior disponible para esta gama.
 - Línea de quiebre superior para el quiebre de nervaduras.
 - **Temperatura de Operación:** -5°C a 60°C
 - **Longitud Estándar:** 2 metros
 - **Opción de Color:** Gris RAL 7030
 - Cumple las regulaciones RoHS.
 - Cumple los estándares IEC 60695-2-1 y EN 50085-2-3
- * Cubiertas para Canaletas están incluidas en el paquete.



4. Gama de Productos Canaletas de PVC

4.4 Canaletas de PVC (Ranurado Angosto) - Serie KKC

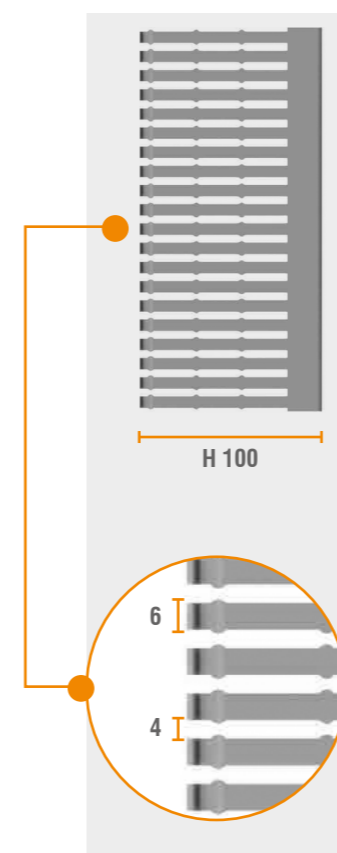
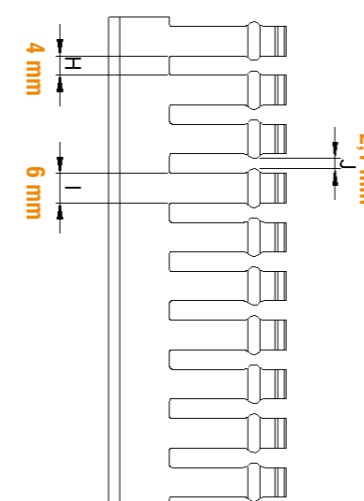

No. de Orden	Producto	Tamaño WxH (mm)	Color	Qty.
551 010	KKC 2530	25x30	Gris ●	50x2 m
551 011	KKC 2540	25x40	Gris ●	50x2 m
551 012	KKC 2560	25x60	Gris ●	30x2 m
551 030	KKC 2580	25x80	Gris ●	28x2 m
551 031	KKC 2510	25x100	Gris ●	22x2 m
551 013	KKC 4040	40x40	Gris ●	26x2 m
551 014	KKC 4060	40x60	Gris ●	18x2 m
551 015	KKC 4080	40x80	Gris ●	20x2 m
551 032	KKC 4010	40x100	Gris ●	14x2 m
551 016	KKC 6040	60x40	Gris ●	18x2 m
551 017	KKC 6060	60x60	Gris ●	12x2 m
551 018	KKC 6080	60x80	Gris ●	12x2 m
551 033	KKC 6010	60x100	Gris ●	18x2 m
551 034	KKC 8040	80x40	Gris ●	18x2 m
551 019	KKC 8060	80x60	Gris ●	14x2 m
551 020	KKC 8080	80x80	Gris ●	10x2 m
551 035	KKC 8010	80x100	Gris ●	12x2 m
551 021	KKC 1006	100x60	Gris ●	10x2 m
551 022	KKC 1008	100x80	Gris ●	8x2 m
551 036	KKC 1001	100x100	Gris ●	12x2 m
551 023	KKC 1206	120x60	Gris ●	8x2 m
551 024	KKC 1208	120x80	Gris ●	6x2 m
551 025	KKC 1201	120x100	Gris ●	10x2 m

- Ignífugo, autoextinguible según UL94-V0.
 - Línea de quiebre superior para el quiebre de nervaduras.
 - Línea de quiebre inferior disponible.
 - **Temperatura de Operación:** -5°C a 60°C
 - **Longitud Estándar:** 2 metros
 - **Opción de Color:** Gris RAL 7030
 - Cumple las regulaciones RoHS.
 - Cumple los estándares IEC 60695-2-12 y EN 50085-2-3.
- * Cubiertas para Canaletas están incluidas en el paquete.



4. Gama de Productos Canaletas de PVC

4.5 Canaletas de PVC (Ranurado Ancho) - Serie KKC

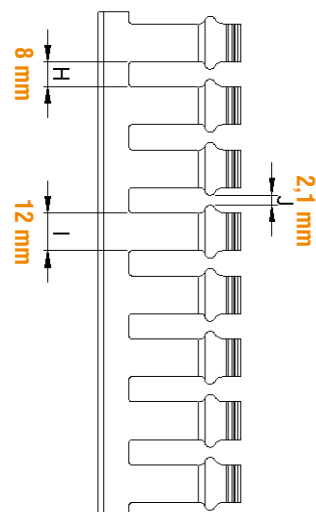

No. de Orden	Producto	Tamaño WxH (mm)	Color	Qty.
551 014WS	KKC 4060	40x60	Gris ●	18x2 m
551 015WS	KKC 4080	40x80	Gris ●	20x2 m
551 032WS	KKC 4010	40x100	Gris ●	14x2 m
551 017WS	KKC 6060	60x60	Gris ●	12x2 m
551 018WS	KKC 6080	60x80	Gris ●	12x2 m
551 033WS	KKC 6010	60x100	Gris ●	18x2 m
551 019WS	KKC 8060	80x60	Gris ●	14x2 m
551 020WS	KKC 8080	80x80	Gris ●	10x2 m
551 035WS	KKC 8010	80x100	Gris ●	12x2 m
551 021WS	KKC 1006	100x60	Gris ●	10x2 m
551 022WS	KKC 1008	100x80	Gris ●	8x2 m
551 036WS	KKC 1001	100x100	Gris ●	12x2 m
551 023WS	KKC 1206	120x60	Gris ●	8x2 m
551 024WS	KKC 1208	120x80	Gris ●	6x2 m
551 025WS	KKC 1201	120x100	Gris ●	10x2 m
551 040WS	KKC 1501	150x100	Gris ●	8x2 m

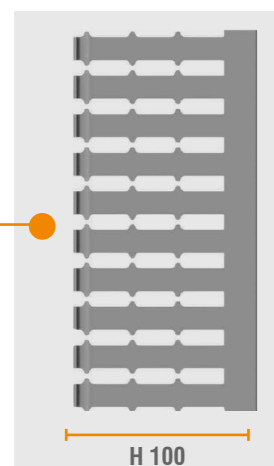

- Ignífugo, autoextinguible según UL94-V0.
- Línea de quiebre superior para el quiebre de nervaduras.
- Línea de quiebre inferior disponible.
- **Temperatura de Operación:** -5°C a 60°C
- **Longitud Estándar:** 2 metros
- **Opción de Color:** Gris RAL 7030
- Cumple las regulaciones RoHS.
- Cumple los estándares IEC 60695-2-1 y EN 50085-2-3.

* Cubiertas para Canaletas están incluidas en el paquete.

8 I

12 I

4. Gama de Productos Canaletas de PVC

4.6 Cubiertas para Canaletas

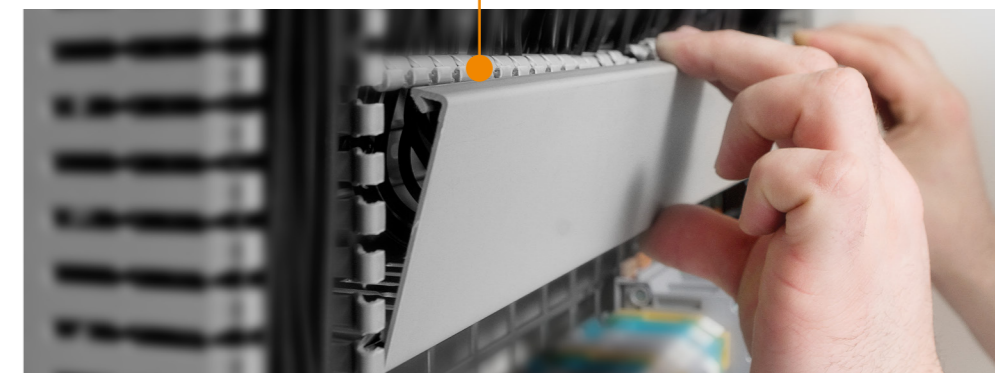

No. de Orden	Producto	Tamaño (mm)	Color	Descripción	Qty.
551 049	KKK 15	15	Gris ●	KKK 15 mm Cubierta de Canaleta	10x2 m
551 050	KKK 25	25	Gris ●	KKK 25 mm Cubierta de Canaleta	10x2 m
551 051	KKK 40	40	Gris ●	KKK 40 mm Cubierta de Canaleta	10x2 m
551 052	KKK 60	60	Gris ●	KKK 60 mm Cubierta de Canaleta	10x2 m
551 053	KKK 80	80	Gris ●	KKK 80 mm Cubierta de Canaleta	10x2 m
551 054	KKK 100	100	Gris ●	KKK 100 mm Cubierta de Canaleta	10x2 m
551 055	KKK 120	120	Gris ●	KKK 120 mm Cubierta de Canaleta	10x2 m
551 056	KKK 150	150	Gris ●	KKK 150 mm Cubierta de Canaleta	10x2 m

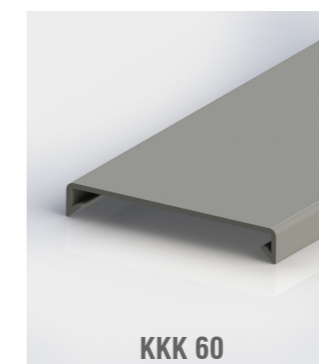

KKK 60

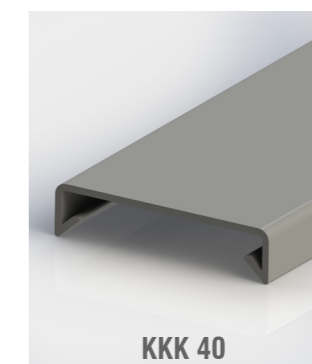

KKK 40

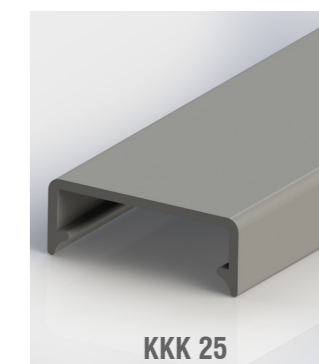

KKK 25

4. Gama de Productos Canaletas de PVC

4.7 Accesorios para Canaletas

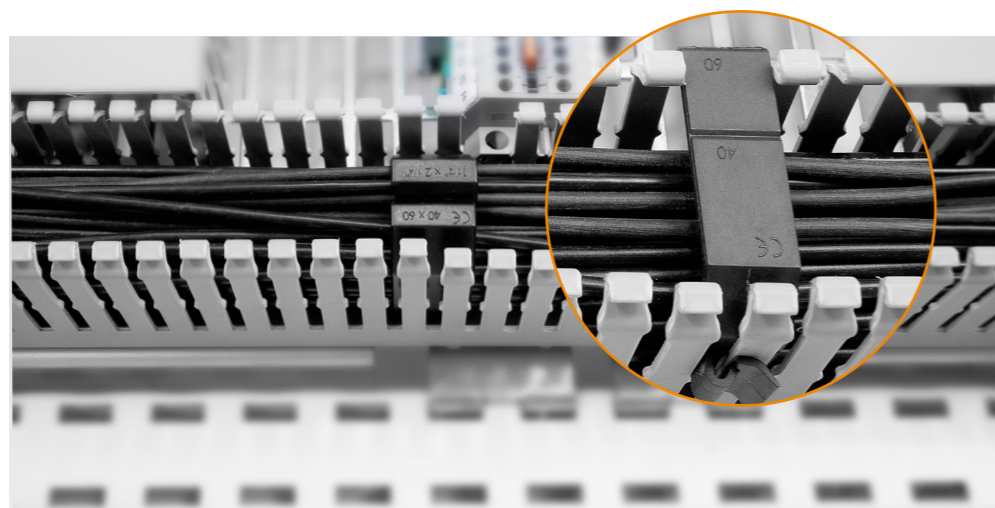

No. de Orden	Producto	Color	Descripción	Qty.
553 315	KKT 4040	Negro	Sujetacable	● 10
553 325	KKT 4060	Negro	Sujetacable	● 10
553 335	KKT 6080	Negro	Sujetacable	● 10
553 345	KKT 4080	Negro	Sujetacable	● 10
553 355	KKT 6040	Negro	Sujetacable	● 10
553 365	KKT 6060	Negro	Sujetacable	● 10
553 375	KKT 6010	Negro	Sujetacable	● 10
553 385	KKT 8060	Negro	Sujetacable	● 10
553 395	KKT 1006	Negro	Sujetacable	● 10
553 425	KKT 1206	Negro	Sujetacable	● 10
553 435	KKT 8080	Negro	Sujetacable	● 10
553 445	KKT 8010	Negro	Sujetacable	● 10
553 455	KKT 1008	Negro	Sujetacable	● 10
553 465	KKT 1001	Negro	Sujetacable	● 10
553 475	KKT 1208	Negro	Sujetacable	● 10
553 485	KKT 1201	Negro	Sujetacable	● 10
553 500	SETR	-	Herramienta de ajuste para Remache	○ 1
553 600	PPE 6.5	Gris	Remaches	● 100
553 405	KKB	Negro	Abrazadera de Cable	● 10
553 415	KKM	Negro	Soporte para Cable	● 10

4. Gama de Productos Canaletas de PVC

4.8 Cortadores de Canaletas

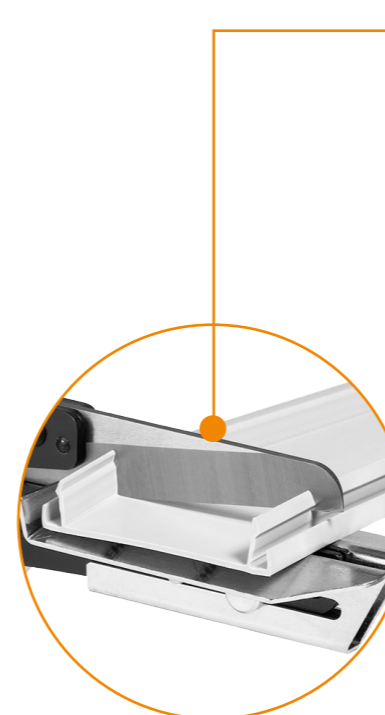

No. de Orden	Producto	Descripción	Qty.
553 230	KKMR	Herramienta de Mano para el Corte de Canaleta	1

- Cortes de canaletas y cubiertas sin rebabas
- Opciones de corte recto o de 45°
- La distribución equitativa de la fuerza a lo largo de las hojas brinda un corte homogéneo
- Cortes de hasta 100 mm de ancho.

No. de Orden	Producto	Descripción	Qty.
553 220	KMK 1002	Herramienta de corte de Canaleta de hasta 120 mm	1

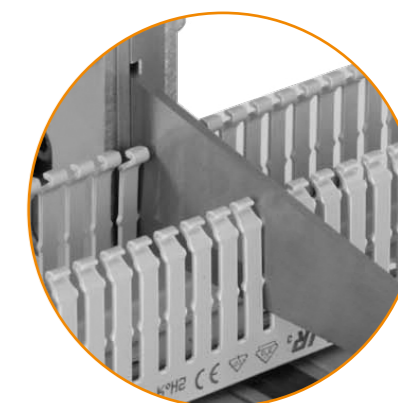

- Cubierta de corte
- Corte sin rebabas
- Cuchilla no embotada
- Guía de ajuste de Longitud
- Corte de hasta 125 mm de ancho

4.9 Especificaciones Técnicas

Sujetacables

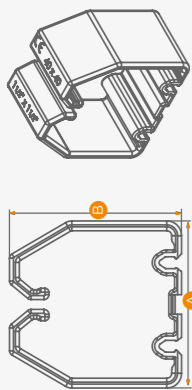

Abrazadera

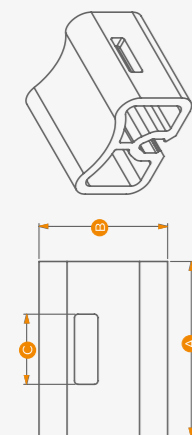

SopORTE para Cable

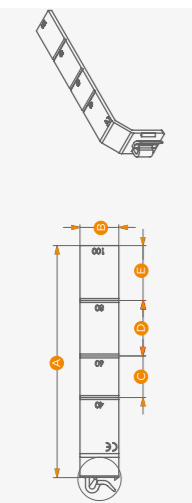

Canaleta

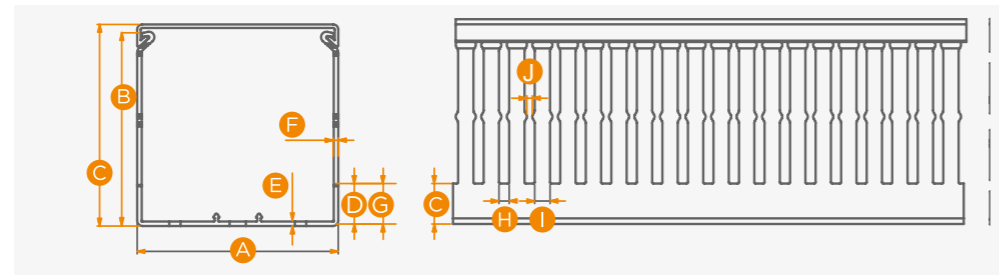

No. de Orden.	Tipo	Descripción	Tamaño (mm)									
			A	B	C	D	E	F	G	H	I	J
551 060	KKC 1518 - Medio	Canaleta	15	16,3	18	3,50	1,00	1,00	4,50	5	7,5	2
551 070	KKC 1530 - Medio	Canaleta	15	28,3	30	5,00	1,10	1,10	6,10	5	7,5	2
551 080	KKC 1540 - Medio	Canaleta	15	38,3	40	9,00	1,20	1,20	10,20	5	7,5	2
551 090	KKC 1560 - Medio	Canaleta	15	58,3	60	11,00	1,40	1,40	12,40	5	7,5	2
551 010	KKC 2530 - Angosto	Canaleta	25	26,4	30	10,00	1,40	1,40	11,40	4	6	2,1
551 011	KKC 2540 - Angosto	Canaleta	25	36,2	40	11,00	1,40	1,40	12,40	4	6	2,1
551 012	KKC 2560 - Angosto	Canaleta	25	56,4	60	12,00	1,60	1,60	13,60	4	6	2,1
551 030	KKC 2580 - Angosto	Canaleta	25	76,8	80	14,00	1,80	1,80	15,80	4	6	2,1
551 031	KKC 2510 - Angosto	Canaleta	25	96,6	100	16,00	1,90	1,90	17,90	4	6	2,1
551 013	KKC 4040 - Angosto	Canaleta	40	36,5	40	11,00	1,40	1,40	12,40	4	6	2,1
551 014	KKC 4060 - Angosto	Canaleta	40	56,5	60	12,00	1,60	1,60	13,60	4	6	2,1
551 015	KKC 4080 - Angosto	Canaleta	40	76,8	80	14,00	1,80	1,80	15,80	4	6	2,1
551 032	KKC 4010 - Angosto	Canaleta	40	96,9	100	16,00	1,90	2,00	17,90	4	6	2,1
551 016	KKC 6040 - Angosto	Canaleta	60	36,8	40	11,00	1,60	1,60	12,60	4	6	2,1
551 017	KKC 6060 - Angosto	Canaleta	60	56,8	60	12,00	1,80	1,80	13,80	4	6	2,1
551 018	KKC 6080 - Angosto	Canaleta	60	76,7	80	14,00	1,80	1,80	15,80	4	6	2,1
551 033	KKC 6010 - Angosto	Canaleta	60	96,9	100	16,00	2,00	2,00	18,00	4	6	2,1
551 034	KKC 8040 - Angosto	Canaleta	80	36,8	40	11,00	1,60	1,60	12,60	4	6	2,1
551 019	KKC 8060 - Angosto	Canaleta	80	57,0	60	12,00	1,80	1,80	13,80	4	6	2,1
551 020	KKC 8080 - Angosto	Canaleta	80	77,1	80	14,00	1,80	1,80	15,80	4	6	2,1
551 035	KKC 8010 - Angosto	Canaleta	80	97,2	100	16,00	2,20	2,20	18,20	4	6	2,1
551 021	KKC 1006 - Angosto	Canaleta	100	57,3	60	12,00	2,00	2,00	14,00	4	6	2,1
551 022	KKC 1008 - Angosto	Canaleta	100	77,2	80	14,00	2,00	2,00	16,00	4	6	2,1
551 036	KKC 1001 - Angosto	Canaleta	100	97,2	100	16,00	2,20	2,30	18,20	4	6	2,1
551 023	KKC 1206 - Angosto	Canaleta	120	57,6	60	12,00	2,30	2,00	14,30	4	6	2,1
551 024	KKC 1208 - Angosto	Canaleta	120	77,5	80	14,00	2,30	2,00	16,30	4	6	2,1
551 025	KKC 1201 - Angosto	Canaleta	120	97,5	100	16,00	2,40	2,40	18,40	4	6	2,1

4.9 Especificaciones Técnicas

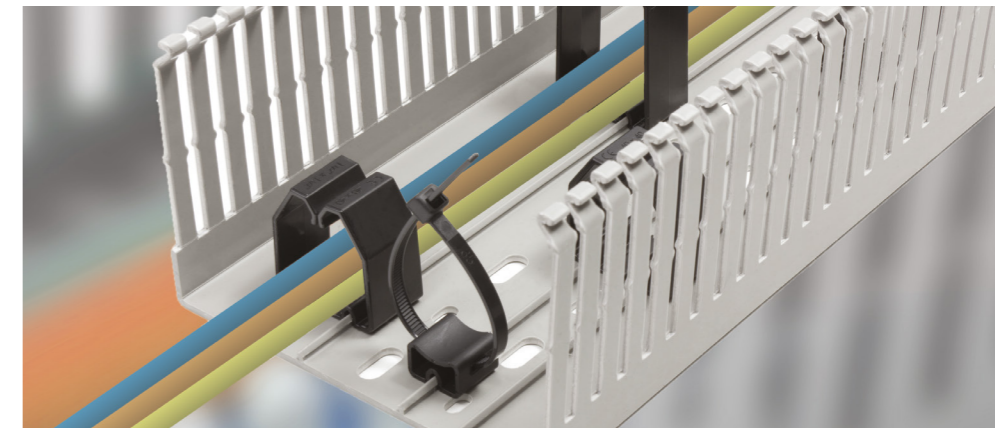

No. de Orden.	Tipo	Descripción	Tamaño (mm)									
			A	B	C	D	E	F	G	H	I	J
551 014WS	KKC 4060 - Ancho	Canaleta	40	56,5	60	12,00	1,60	1,60	13,60	8	12	2,1
551 015WS	KKC 4080 - Ancho	Canaleta	40	76,8	80	14,00	1,80	1,80	15,80	8	12	2,1
551 032WS	KKC 4010 - Ancho	Canaleta	40	96,9	100	16,00	1,90	2,00	17,90	8	12	2,1
551 017WS	KKC 6060 - Ancho	Canaleta	60	56,8	60	12,00	1,80	1,80	13,80	8	12	2,1
551 018WS	KKC 6080 - Ancho	Canaleta	60	76,7	80	14,00	1,80	1,80	15,80	8	12	2,1
551 033WS	KKC 6010 - Ancho	Canaleta	60	96,9	100	16,00	2,00	2,00	18,00	8	12	2,1
551 019WS	KKC 8060 - Ancho	Canaleta	80	57,0	60	12,00	1,80	1,80	13,80	8	12	2,1
551 020WS	KKC 8080 - Ancho	Canaleta	80	77,1	80	14,00	1,80	1,80	15,80	8	12	2,1
551 035WS	KKC 8010 - Ancho	Canaleta	80	97,2	100	16,00	2,20	2,20	18,20	8	12	2,1
551 021WS	KKC 1006 - Ancho	Canaleta	100	57,3	60	12,00	2,00	2,00	14,00	8	12	2,1
551 022WS	KKC 1008 - Ancho	Canaleta	100	77,2	80	14,00	2,00	2,00	16,00	8	12	2,1
551 036WS	KKC 1001 - Ancho	Canaleta	100	97,2	100	16,00	2,20	2,30	18,20	8	12	2,1
551 023WS	KKC 1206 - Ancho	Canaleta	120	57,6	60	12,00	2,30	2,00	14,30	8	12	2,1
551 024WS	KKC 1208 - Ancho	Canaleta	120	77,5	80	14,00	2,30	2,00	16,30	8	12	2,1
551 025WS	KKC 1201 - Ancho	Canaleta	120	97,5	100	16,00	2,40	2,40	18,40	8	12	2,1
551 040WS	KKC 1501 - Ancho	Canaleta	150	98,1	100	16,00	2,70	2,70	18,70	8	12	2,1
540 010	KHF 2530	HF Canaleta	25	26,6	30	8,00	1,55	1,55	9,55	4	6	
540 020	KHF 2540	HF Canaleta	25	36,8	40	10,00	1,60	1,60	11,60	4	6	
540 030	KHF 2560	HF Canaleta	25	56,8	60	12,00	1,60	1,60	13,60	4	6	
540 060	KHF 4040	HF Canaleta	40	36,9	40	10,00	1,60	1,60	11,60	4	6	
540 070	KHF 4060	HF Canaleta	40	56,9	60	12,00	1,60	1,60	13,60	4	6	
540 080	KHF 4080	HF Canaleta	40	76,9	80	14,00	1,80	1,80	15,80	4	6	
540 100	KHF 6040	HF Canaleta	60	37,0	40	10,00	1,60	1,60	11,60	4	6	
540 110	KHF 6060	HF Canaleta	60	57,1	60	12,00	1,80	1,80	13,80	4	6	
540 120	KHF 6080	HF Canaleta	60	77,1	80	14,00	1,90	1,90	15,90	4	6	
540 150	KHF 8060	HF Canaleta	80	57,1	60	12,00	1,80	1,80	13,80	4	6	
540 160	KHF 8080	HF Canaleta	80	77,1	80	14,00	2,00	2,00	16,00	4	6	



Libre de Halógeno y Baja Emisión de Humo

Superior 1,8 - Centro 2,1

Oficina central

Kizilüzüm Cad. No:15
Kemalpaşa / Izmir / TURQUIA
Tel : +90 232 877 08 00
Fax : +90 232 877 08 06

Oficina de ventas internacionales

Kizilüzüm Cad. No:15
Kemalpaşa / Izmir / TURQUIA
Tel : +90 232 877 08 00
Fax: +90 232 877 08 06

Oficina de ventas locales

Ahi Evran Cad. No:9 Kat:4
Maslak / İstanbul / TURQUIA
Tel : +90 212 222 52 00
Fax: +90 212 222 66 55

OFICINAS EN EL EXTRANJERO



Europa

Gsm: +48 51 666 51 41
Mail: ayhankanal@klemsan.com.tr



Federación Rusa

PJSC KLEMSAN 127566, 44, Altufevskoe
shosse, Moscow, Russian Federation
Tel: +7 495 720 67 71
Mail: russia@klemsan.ru



Oriente Medio y Africa

Tel: +90 530 401 94 62
Mail: aliabostiet@klemsan.com.tr



GCC & India & Pakistán

Gsm: +90 537 870 11 55
Mail: baranozturk@klemsan.com.tr



China (APAC)

Gsm : +6698 2495282
Mail : rabhasiithchatriposayanon@klemsan.com.tr



Ucrania

6 - 8A, Yaroslava Ivashkevicha Str.Office 7 - 8
04074, Kiev
Tel: +380 637 217 185
Mail: tatyanaozhko@klemsan.com.tr



Colombia (LATAM)

Gsm: +1 925 315 71 76

México

Gsm: +52 1 55 1200 01 54
Mail: andresastudillo@klemsan.com.tr



Usa, Canadá

Gsm : + 90 538 843 74 51
Mail : baranozturk@klemsan.com.tr



China

Gsm : +90 535 018 49 67
Mail : egecansahin@klemsan.com.tr

